



潜水排污泵

PUMPS FOR WASTEWATER TREATMENT
SUBMERSIBLE SEWAGE PUMPS

M(X), MXS, V(X), K(X)系列 | 出料口 DN80-DN150





HOMA : 高效面对每一次挑战

HIGHER PERFORMANCE TO MEET EVERY CHALLENGE

经济高效的HOMA泵

HOMA出品的潜水排污泵凭借着过硬的德国制造品质，被世界各地的家庭、市政及污水处理厂广泛地采用。

HOMA拥有着几十年的潜水排污泵的设计和制造经验，并牢牢把控着质量的每一个细节，时刻监控着产品的质量，确保了HOMA产品能够长时间安全、可靠地运行。

HOMA-德国制造 德国品质

灵活的系统 便捷的安装

HOMA产品不仅集安全性、经济性、灵活性和耐用性为一体，还能为您提供个性化的应用配套，提供高效率的解决方案；HOMA能为您提供适合各种应用场合安装的潜水泵，提供全套的安装设备部件（包括完整的泵站、阀门、管道、混凝土或复合材料制作的泵座、电子控制、监控系统等）。HOMA还为污水泵应用项目提供定制化的解决方案。

可靠的全自动操作系统

HOMA污水泵站具有自动控制和监控的功能。我们使用各种可靠的液位控制系统（浮动开关、气动液位、超声波液位或电子液位控制系统）确保HOMA的潜水泵的安全运行，并最大限度地降低能耗。HOMA的泵站系统可以对所有可能的故障因素进行自动监控；如轴密封状态、温度

HOMA的潜水排污泵适用于泵吸污水、污泥、废水或地表水，以及包含大量的固体或纤维物质的流体。它们被广泛地安装在家庭、市政、工业和农业水泵的应用系统中。



为每一需求提供高效率的解决方案



HOMA的每一台设备在交付前必须通过严格的测试中心的测试。这是HOMA产品质量可靠的保证。



对于腐蚀性介质，HOMA的不锈钢系列潜水排污泵轻松胜任。

70年技术积累 轻松面对每一个挑战

HOMA提供的个性化解决方案：

HOMA的潜水排污泵被广泛地用于污水、污泥、废水或地表水的抽取，也可以泵送包括含有固体或纤维物质的大部分类型的污水。它们在建筑物污水、市政污水、工业污水和农业灌溉等领域中被广泛使用。我们通过使用各种高性能耐腐蚀的材料（如不锈钢、双相钢、青铜等）的潜污泵，也能轻松泵送含有腐蚀性介质的流体。可以通过更换不同的材质的部件的组合，如叶轮、泵体等的材质来满足许多工业应用中的含有各种腐蚀介质的流体的泵送的需要。

- 工业污水
- 农业灌溉
- 大型泵站
- 工业应用
- 石油及天然气
- 发电厂
- 采矿
- 化工
- 海洋及船舶

HOMA 集70年经验 尽心面对每一个用户

无论是在发电厂的供水中，还是煤矿中的渗漏污水的泵送，还是在基础设施建设中的抽水，还是作为工业废水或污水泵为船舶压载或海军部门使用中，“C”系列的潜水排污泵的独特特征将会在使用中被发现和证实，比如：

- 根据不同的泵送介质，选用不同材质或结构的叶轮
- 根据电机的连续运行的情况来选用带有或不带有冷却夹套的电机结构
- 选用高质量的材料
- 采用坚实可靠的结构设计



更安全 更长寿命

适用于所有运行模式的更多优势

电机的设计为连续运行模式(S1)，每小时最多可以启动15次。湿井式安装的泵需要将泵体完全淹没在介质中，带有冷却夹套的电机适用于运行模式为S1的无完全浸没的或干式环境中安装的水泵。

闭式单通道叶轮泵是为间歇式操作而设计的，通常使用在拥有自动液位控制的湿井或干井中安装使用。他们适合于一些有限的连续运行的场所。闭式多通道叶轮泵可以应用在连续运行的场所，比如工业供水等。

高超的设计和高质量的材质=更少的维护和更少的故障

可控的质量——HOMA潜水排污泵的特点是鲁棒设计，坚实结构，HOMA对水泵组件的结构均留有宽裕的壁厚和尺寸，并采用高质量标准的材料制造。



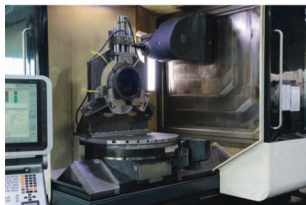

所有零件均由我们自己制造，
确保了HOMA 产品的制造质量、生产效率和灵活性

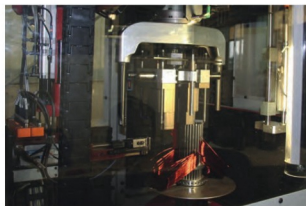

根据需要制造满足各种电压和频率的电动机

适用于每一种泵站的正确的安装方式

永久型湿井式安装

利用潜水式自动耦合系统可以方便的使水泵和集水坑外部的管件实现自动地连接或断开,使所有泵的维护和修理工作均可以在集水坑之外完成。在放回工作位置就位的过程中,利用泵本身的自重可以确保泵的出口和压力管道之间连接的安全和无泄漏。

便携式湿井式安装

将潜水排污泵安装在一个环形底座上,主要用于临时性、维修性或紧急性的排水操作。出水口通过管件或软管进行连接。

永久干井安装 垂直安装或水平式安装

利用一个隔离的集水坑为泵站进行防淹式安装。通过使用固定的法兰来连接进水口和出水口。

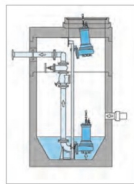

永久湿井式安装

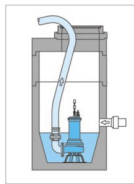

便携式湿井安装

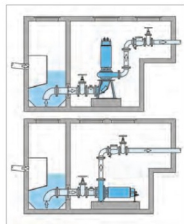

永久干井式安装



EFFTEC 高效电机和 MXS型高效液力端

MXS：无阻塞叶轮结构

介质的输送近年来发生了巨大的变化，介质中的固形物含量越来越多。为了确保设备能够在这种情况下可靠运行，我们对大通道的可自由通过大型颗粒的闭式单通道叶轮的水力模型进行了重新设计。

HOMA的研发中心对我们的叶轮和泵外壳采用了最新的流体模型软件进行了重新设计和优化。最终结果是：明显提高了水力效率，效率高达81%，同时也降低了阻塞的风险。与HOMA的已证实潜水电机组合在一起的MXS新一代高效率潜水排污泵，是高效率的象征，代表了高性价比和安全操作的新趋势。

EFFTEC：创新技术

为了使水泵能够达到更高的总体效率和具有更低能耗，我们HOMA的研发中心因此开发了新的EffTec系列电动机。并通过与新的MXS液力端相结合，全新的MXS系列新泵的诞生迅速成为经济性、高效率 and 安全性及更易操作性的一个新标志。

新开发的PermaCool电机冷却系统成为一个新的标杆。这个电机的永久型的冷却结构现在会给你的干式安装和潜水式固定运行带来合适的选择。新的设计及专利结构同时能够确保冷却夹套不会被固体物质阻塞。

与具有较低的绕组温度的EffTec系列电动机组合在一起，PermaCool冷却系统将会对所有组件的热负荷有明显的降低作用，从而确保了水泵具有更长的使用寿命。

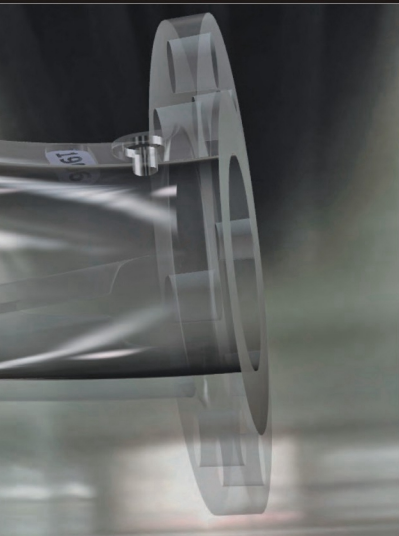

可靠的诊断装置 - 内置的集成水泵振动诊断系统HOMA VICON



FV系列全自动清洗阀的联接（可选）

通过智能附件实现更多安全保障

VICON诊断系统：水泵安全使用的保障

电机的运行状态的监测在质量、可靠性、节能和日常的定时的维护中起着重要的作用。由于潜水泵是在浸没在水中使用的，平时进行的维修和保养的代价比较大，所以为了确保水泵的连续运行，可靠性越高越好。对于固定安装的水泵的可靠性监控是必要的，通过HOMA的VICON监控系统就能够及时发现水泵运行的异常及损坏情况。

HOMA的VICON监控系统可以有效地检测叶轮阻塞或液流端的损坏情况，通过对水泵性能操作点的检测判断水泵是否有异常，并判断轴承及管道是否存在问题，从而确定水泵是否需要停止或维护。通过HOMA的VICON系统可以对系统进行优化并能够判断早期出现的异常情况，有助于节约能源和降低生产维护成本。

冲洗阀：一个清洁的解决方案

泵站必须定期清洗由于沉降形成的浮渣层。如果不及清洗会形成非常难闻的气味，并且会对水泵造成阻塞，并对液位控制器的运行性能造成损坏。这样就需要定期停机并进行必要的清洗或维护工作，并造成运营成本增加。HOMA为您提供了解决方案：全新的HOMA FV25 - 50型冲洗阀可以可靠地防止坑内的固体和油脂的积累。

当泵被启动的时候，被泵出的流体的一部分会通过被打开的清洗阀被重新返回到集水坑内，并在坑内形成一个涌流，并将泵吸入口附近介质内的固体物分散，使它们能够更容易地被泵出。

清洗阀的喷嘴的喷射方向可以被定向控制的，有效地防止集水坑底部的沉降的发生或向上形成浮渣层，特别是油脂含量比较高的液体。



泵的型号及系列

电机的选择

转速：

对于标准的动力范围，电机是遵循以下转速设计的：

- 2900 rpm = 2-pole
- 1450 rpm = 4-pole
- 960 rpm = 6-pole

电压：

所有运行的数据均是在 400V/3 相 50Hz 下获得的。根据需要可以提供不同电压的

电动机

启动类型：

电机启动类型标准：

- 3,5 kW 以下的电机 (P2) 采用直接启动的方式
- 大于 3,5 kW (P2) 以上的电机采用直接启动或星三角启动

根据需要所有电机均适用于采用变频或软启动的方式启动运行。

电机防爆

除了标准配置的电动机外，还可选择符合以下防爆标准的防爆电动机。

ATEX EX II 2 G Ex c d II B T4, T3.

不同的干式排水井：

除了适用于潜水式运行外，所有的泵均可以通过安装冷却夹套后在干式排水井或非潜水状态下运行。

电机的监控：

所有的电机的线圈内均嵌有双金属电阻传感器（标准配置）或 PTC 传感器（根据需求）

可根据要求添加监控装置（轴承温度，定子室温度）

泵的型号代码

范围	叶轮	卸料口	球形间隙	叶轮直径尺寸	电机结构	冷却夹套	电机功率	转速		防爆
泵					电机					
	MXS	2	4	48-	T	(U)	6	4	(C)+(S)	(EX)
	MX=闭式单通道 V(X)=满流 K=闭式多通道	1 = 80 mm 2 = 100 mm 3 = 150 mm	(mm : 25) 3 = 80 mm 4 = 100 mm	(mm : 5) z.B 48 = 240 mm	C, D, T, P, F, G	带冷却 夹套电机 U= 开式冷却回路 L= 闭式冷却回路		2 = 2-pole (2900 rpm) 4 = 4-pole (1450 rpm) 6 = 6-pole (960 rpm)	C = 油腔密封 泄露检测探头 S = 定子室温 度传感器	

流体部件的选择

流体部件的选择

卸料口及吸入口尺寸

- DN 80
- DN 100
- DN 150

可减少对不同规格的自动耦合系统适配器和阀门尺寸的选择

叶轮：

为了到达最佳的使用效果及适应各种使用工况，我们有不同结构形式的叶轮供选择。

叶轮的球形通道间隙：

根据泵的型号，有 80mm 到100mm 的球形间隙叶轮可供选择。



CMX

闭式单通道叶轮

适用于泵送含有固体颗粒或长纤维杂质的污水



CK

闭式多通道叶轮

适用于泵送含有固体颗粒的淤泥的污水



CV(X)

满流式叶轮

适用于泵送含有较多杂质、纤维物质甚至含有气体的污水

结构-质量的保证

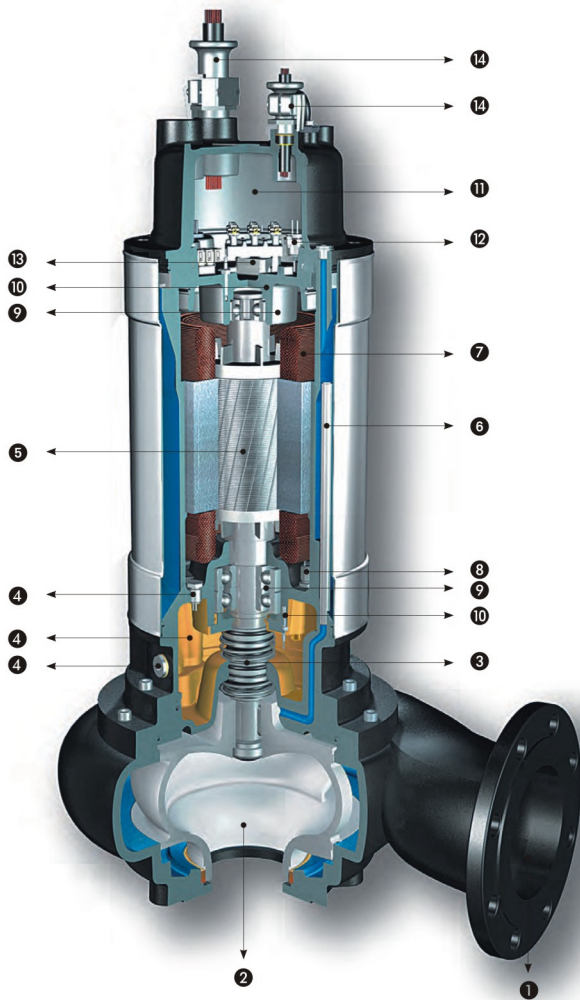

Illustration: PU-Motor with MX hydraulics

高质量的材料=高可靠性

可掌控的质量-HOMA的潜水排污泵整体机组均选用优质材料制造，而其中所有重要的部件都采用了鲁棒设计，采用较大的尺寸、高品质的材料确保了 HOMA 整机的坚固可靠。

1 卸料口

采用 DIN/ANSI国际标准法兰接口 DN80, DN100, DN150 (PN10)

2 防阻塞叶轮

- 封闭式单道轮,带可置换耐磨环
- 封闭式多道轮,带可置换耐磨环
- 涡流叶轮

3 轴密封

串联安装的碳化硅材质的双机械密封结构

4 油腔 (型号: C型)

独立的大容积的储油腔,对机械密封进行润滑和冷却,形成一个特别的安全保障和检测的结构。

5 电机

提供2、4、6极转速的三相电动机。
线圈绝缘等级H (180°C), 防护等级IP68。
防爆电机:

可以提供防爆等级符合: ATEX Ex II 2GEExd T3 的电机。

6 电机冷却

完全潜水电机: 利用四周的输送介质冷却
排水或干式运行的电机: 采用电机外层的冷却夹套利用输送介质实现开放式冷却回路 (规格: U型电机)
根据需要, 也可以采用封闭式冷却回路领用内部的冷却液通过与被输送的介质进行热交换实现电机冷却。

根据需要, 也可以采用封闭式冷却回路领用内部的冷却液通过与被输送的介质进行热交换实现电机冷却。

7 温度传感器 (双金属)

电机绕组嵌入式温度传感器。
我们还可以根据要求, 提供PTC温度传感器。

8 定子室内的湿度传感器 (型号: S型)

根据需要提供

9 轴承

免维护, 预存润滑脂球轴承

10 轴承温度传感器

根据需要提供

11 电缆接线盒

从22KW-4机电机以上上的电机均为独立的标准结构的接线盒, 小于22KW的电机可以根据需要提供。

12 在接线盒内置的电子湿度传感器

根据需要提供

13 HOMA VICON系统-水泵振动诊断系统

HOMA VICON振动检测系统可以有效地检测液流端内的异物阻塞或损坏情况, 工作点的漂移或效率的损失, 轴承的损坏或卸料管阻塞等情况, 并及时地显示出来, 可以最大程度地减少水泵突发故障的出现。

14 压力式密封, 应变消除式电缆入口

材质

电机外壳	铸铁 EN-GJL-250 ¹⁾
水泵外壳	铸铁 EN-GJL-250 ¹⁾
叶轮	铸铁 EN-GJL-250 ^{1) 2)}
耐磨环	青铜 ¹⁾
电机传动轴	不锈钢
机械密封	SiC/SiC
电机冷却夹套 (型号: U型和L型)	不锈钢
密封和O型圈	NBR ³⁾
电缆线	H07RN-F (Plus) ⁴⁾

1) 可选不锈钢

2) 可选青铜

3) 可选 FKM

4) 可选屏蔽电缆

全新EFFTEC系列电机：创新技术 - 高效电机

EFFTEC
SUPERIOR EFFICIENCY - SUPERIOR PERFORMANCE

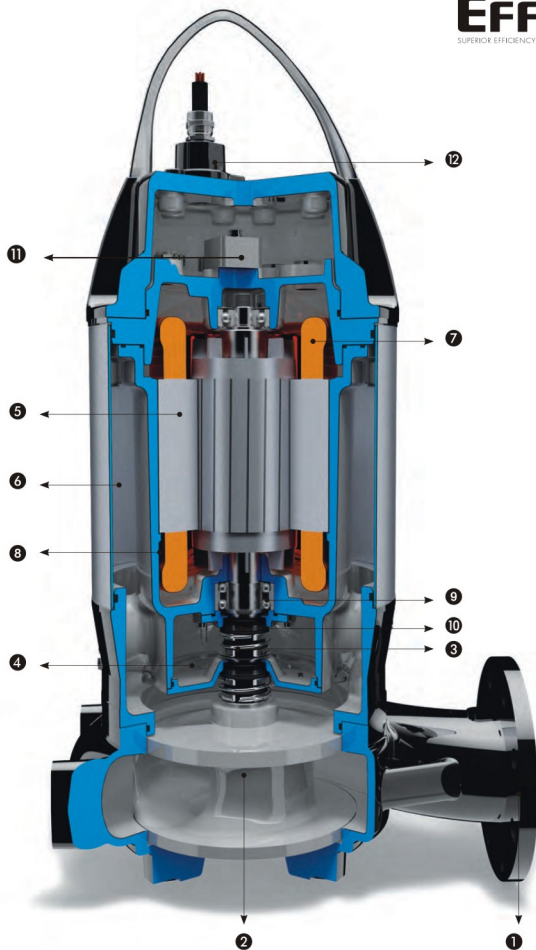

图示：配备有MKS液流端的 ET-电机

永久型电机冷却：PERMACOOL®

所有型号的EffTec系列潜水泵都配备了新开发的PermaCool 电机冷却系统。具有永久式电动机冷却系统的泵现在既可以在浸没的环境中使用，也可以选择在于式的环境之中安装使用。全新的专利结构设计，在确保电机得到冷却的同时，也能确保冷却夹套不会被介质中的固体杂物所堵塞。通过与我们新型的MXS型的液流端相组合，形成了一个强劲的新的EFFTEC系列潜水排污泵，新的EffTec系列泵是将经济性和可靠性完美结合的一个新的趋势。

❶ 卸料口

采用 DIN/ANSI 国际标准法兰接口 DN80, DN100, DN150 (PN10)

❷ 防阻塞叶轮

- 闭合式单道轮,带可置换耐磨环
- 涡流叶轮

❸ 轴密封

串联安装的碳化硅材质的双机械密封结构

❹ 油腔 (型号:C型)

独立的大容积的储油腔,对机械密封进行润滑和冷却,形成一个特别的安全保障和检测的结构。

❺ 电机

提供2、4、6极转速的三相电动机。
线圈绝缘等级H (180°C), 防护等级IP68。
防爆电机:
可以提供防爆等级符合: ATEX ExII2GExd T4 (T3)的电机。

❻ 电机的Permacool冷却系统

配备了永久型的电机冷却系统的潜水泵现在既可以使用在浸没式的环境中,也可以在于式的环境中安装使用。



新的具有创新技术的电机冷却系统

连同EffTec系列电机的较低的绕组发热温度, PermaCool 冷却系统会使所有的组件上热负荷一直维持在一个较低的水平上,从而确保电机具有更长的使用寿命。

❼ 温度传感器 (双金属)

电机绕组嵌入式温度传感器。
我们还可以根据要求,提供PTC温度传感器。

❽ 定子室内的湿度传感器 (型号:S型)

根据需要提供

❾ 轴承

免维护,预存润滑脂球轴承

❿ 轴承温度传感器

根据需要提供

⓫ HOMA VICON系统-水泵振动诊断系统

HOMA VICON振动检测系统可以有效地检测液流端内的异物阻塞或损坏情况,工作点的漂移或效率的损失,轴承的损坏或卸料管阻塞等情况,并及时地显示出来,可以最大程度地减少水泵突发故障的出现。

⓬ 压力式密封,应变消除式电缆入口

材质

电机外壳	铸铁 EN-GJL-250 ¹⁾
水泵外壳	铸铁 EN-GJL-250 ¹⁾
叶轮	铸铁 EN-GJL-250 ¹⁾²⁾
耐磨环	青铜 ¹⁾
电机传动轴	不锈钢
机械密封	SiC/SiC
电机冷却夹	不锈钢
密封和O型圈	NBR ³⁾
电缆线	H07RN-F (Plus) ⁴⁾

1) 可选不锈钢

2) 可选青铜

3) 可选 FPM

4) 可选屏蔽电缆

DN 80 - 泵的选择范围

DN 80

闭式单通道叶轮
球形间隙通道
Ø 80mm
转速：2900rpm



PAGE 18

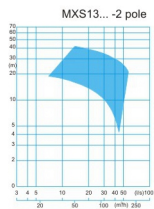

DN 80

闭式单通道叶轮
球形间隙通道
Ø 80mm
转速：1450rpm



PAGE 19

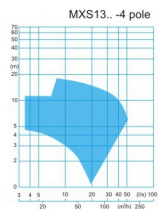

DN 80

闭式单通道叶轮
球形间隙通道
Ø 80mm
转速：960rpm



PAGE 20

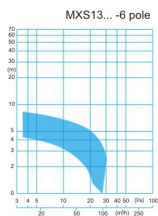

DN 80

涡流叶轮
球形间隙通道
Ø 80mm
转速：2900rpm



PAGE 21

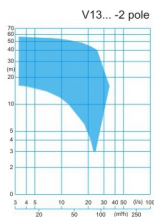

DN 80

涡流叶轮
球形间隙通道
Ø 80mm
转速：1450rpm



PAGE 22

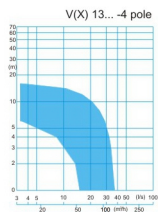

DN100 - 泵的选择范围

DN100

闭式单通道叶轮
球形间隙尺寸
Ø80mm
转速：2900rpm



PAGE 23

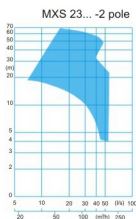

DN100

闭式单通道叶轮
球形间隙尺寸
Ø80mm
转速：1450rpm



PAGE 24

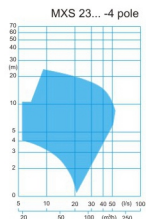

DN100

涡流叶轮
球形间隙尺寸
Ø80mm
转速：2900rpm



PAGE 25

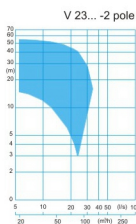

DN 100

涡流叶轮
球形间隙尺寸
Ø80mm
转速：1450rpm



PAGE 26

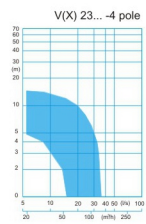

DN 100

闭式双通道叶轮
球形间隙尺寸
Ø80mm
转速：1450rpm



PAGE 27

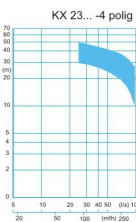

DN 100

闭式双通道叶轮
球形间隙尺寸
Ø100mm
转速：1450rpm



PAGE 28

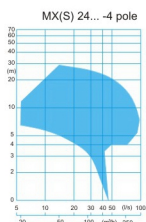

DN 100

闭式双通道叶轮
球形间隙尺寸
Ø100mm
转速：960rpm



PAGE 29

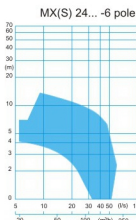

DN 100

涡流叶轮
球形间隙尺寸
Ø100mm
转速：1450rpm



PAGE 30

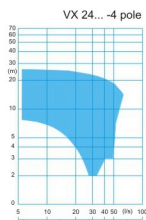

DN 150 - 泵的选择范围

DN 150

闭式单通道叶轮

球形间隙尺寸

Ø100mm

转速：1450rpm



PAGE 31

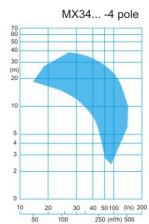

DN 150

闭式单通道叶轮

球形间隙尺寸

Ø100mm

转速：960rpm



PAGE 32

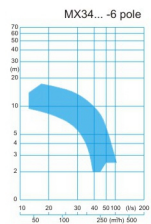

DN 150

闭式双通道叶轮

球形间隙尺寸

Ø80mm

转速：1450rpm



PAGE 33

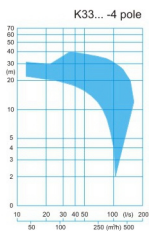

DN 150

闭式双通道叶轮

球形间隙尺寸

Ø80mm

转速：960rpm



PAGE 34

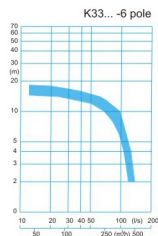

DN 150

涡流叶轮

球形间隙尺寸

Ø100mm

转速：1450rpm



PAGE 35

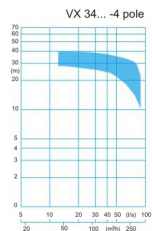

DN 150

涡流叶轮

球形间隙尺寸

Ø100mm

转速：960rpm



PAGE 36

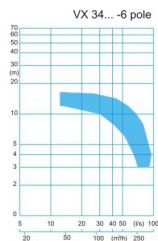

应用无限射-适用于泵送具有含有腐蚀性化学介质的污水的不锈钢潜水排污泵 (请见我们的单独的宣传册)





DN 80- MXS 13...-2 POLE



闭式单通道叶轮
球形间隙尺寸 \varnothing 80mm
转速：2900rpm



性能曲线

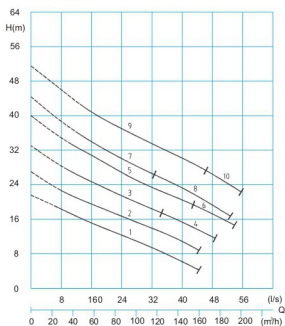

电机输出功率

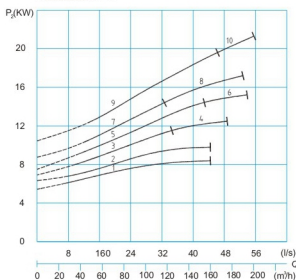

技术参数

曲线 编号	泵的型号	电机功率		额定 电流 (A)	湿井式安装	
		P1 (KW)	P2 (KW)		重量 普通型 (kg)	重量 防爆型 (kg)
①	MXS1328-T72 (C)(Ex)	11,0	9,5	18,8	120	120
②	MXS1330-T82 (C)(Ex)	13,0	11,5	22,2	123	123
③	MXS1332-T82 (C)(Ex)	13,0	11,5	22,2	123	123
④	MXS1332-P92 (C)(Ex)	16,0	14,4	27,0	178	190
⑤	MXS1334-P92 (C)(Ex)	16,0	14,4	27,0	178	190
⑥	MXS1334-P102 (C)(Ex)	22,0	19,6	36,9	178	190
⑦	MXS1336-P92 (C)(Ex)	16,0	14,4	27,0	180	192
⑧	MXS1336-P102 (C)(Ex)	22,0	19,6	36,9	180	192
⑨	MXS1338-P102 (C)(Ex)	22,0	19,6	36,9	180	192
⑩	MXS1338-P122 (C)(Ex)	28,0	25,4	46,3	198	210

技术参数

曲线 编号	泵的型号	电机功率		额定 电流 (A)	干井式安装	
		P1 (KW)	P2 (KW)		重量 普通型 (kg)	重量 防爆型 (kg)
①	MXS1328-ET72(Ex)	10,5	9,5	20,1	146	146
②	MXS1330-ET82(Ex)	12,7	11,5	22,7	146	146
③	MXS1332-ET82(Ex)	12,7	11,5	22,7	146	146
④	MXS1332-PU92(Ex)	16,0	14,4	27,0	189	201
⑤	MXS1334-PU92(Ex)	16,0	14,4	27,0	189	201
⑥	MXS1334-PU102(Ex)	22,0	19,6	36,9	189	201
⑦	MXS1336-PU92(Ex)	16,0	14,4	27,0	191	203
⑧	MXS1336-PU102(Ex)	22,0	19,6	36,9	191	203
⑨	MXS1338-PU102(Ex)	22,0	19,6	36,9	191	203
⑩	MXS1338-PU122(Ex)	28,0	25,4	46,3	211	223

DN 80 -MXS13... -4极



闭式单通道叶轮
球形间隙尺寸 Ø80mm
转速：1450 rpm



性能曲线

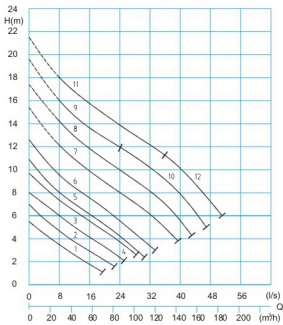

输出功率

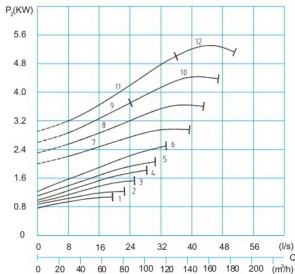

技术参数

曲线 编号	设备型号	电机功率		额定 电流 (A)	重量	
		P1 (kw)	P2 (kw)		普通型 (kg)	防爆型 (kg)
①	MXS1328-C24(C)(Ex)	1,7	1,3	3,3	74	74
②	MXS1330-C24(C)(Ex)	1,7	1,3	3,3	74	74
③	MXS1332-D44(C)(Ex)	3,4	2,6	6,2	80	80
④	MXS1334-D44(C)(Ex)	3,4	2,6	6,2	80	80
⑤	MXS1336-D44(C)(Ex)	3,4	2,6	6,2	82	82
⑥	MXS1338-D44(C)(Ex)	3,4	2,6	6,2	82	82
⑦	MXS1340-T34(C)(Ex)	3,4	2,9	5,8	117	117
⑧	MXS1342-T44(C)(Ex)	4,4	3,7	7,5	121	121
⑨	MXS1344-T44(C)(Ex)	4,4	3,7	7,5	121	121
⑩	MXS1344-T54(C)(Ex)	5,9	5,0	9,9	131	131
⑪	MXS1346-T54(C)(Ex)	5,9	5,0	9,9	131	131
⑫	MXS1346-T64(C)(Ex)	7,7	6,5	13,1	134	134

技术参数

曲线 编号	设备型号	电机功率		额定 电流 (A)	重量	
		P1 (kw)	P2 (kw)		普通型 (kg)	防爆型 (kg)
①	MXS1328-ET34(Ex)	3,3	2,9	5,9	128	128
②	MXS1330-ET34(Ex)	3,3	2,9	5,9	128	128
③	MXS1332-ET34(Ex)	3,3	2,9	5,9	128	128
④	MXS1334-ET34(Ex)	3,3	2,9	5,9	128	128
⑤	MXS1336-ET34(Ex)	3,3	2,9	5,9	130	130
⑥	MXS1338-ET34(Ex)	3,3	2,9	5,9	130	130
⑦	MXS1340-ET34(Ex)	3,3	2,9	5,9	134	134
⑧	MXS1342-ET44(Ex)	4,3	3,7	7,3	134	134
⑨	MXS1344-ET44(Ex)	4,3	3,7	7,3	134	134
⑩	MXS1344-ET54(Ex)	6,1	5,0	10,2	134	134
⑪	MXS1346-ET54(Ex)	6,1	5,0	10,2	134	134
⑫	MXS1346-ET64(Ex)	7,4	6,5	13,4	152	152

DN 80 -MXS13... -6极



闭式单通道叶轮
球形间隙尺寸 $\varnothing 80\text{mm}$
转速：960 rpm



性能曲线

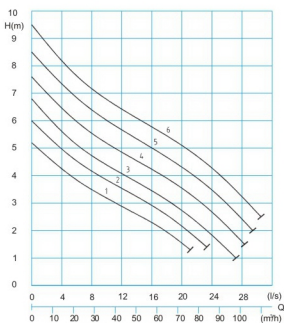

输出功率

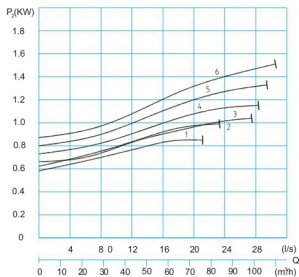

技术参数

曲线编号	设备型号	电机功率		混井式安装		
		P1 (kw)	P2 (kw)	额定电流 (A)	重量普通型 (kg)	重量防爆型 (kg)
①	MXS1336-T26 (C)(Ex)	2.1	1.6	4.0	116	116
②	MXS1338-T26 (C)(Ex)	2.1	1.6	4.0	116	116
③	MXS1340-T26 (C)(Ex)	2.1	1.6	4.0	120	120
④	MXS1342-T26 (C)(Ex)	2.1	1.6	4.0	120	120
⑤	MXS1344-T26 (C)(Ex)	2.1	1.6	4.0	120	120
⑥	MXS1346-T26 (C)(Ex)	2.1	1.6	4.0	120	120

技术参数

曲线编号	设备型号	电机功率		干井式安装		
		P1 (kw)	P2 (kw)	额定电流 (A)	重量普通型 (kg)	重量防爆型 (kg)
①	MXS1336-ET26 (Ex)	1.8	1.6	3.8	148	148
②	MXS1338-ET26 (Ex)	1.8	1.6	3.8	148	148
③	MXS1340-ET26 (Ex)	1.8	1.6	3.8	152	152
④	MXS1342-ET26 (Ex)	1.8	1.6	3.8	152	152
⑤	MXS1344-ET26 (Ex)	1.8	1.6	3.8	152	152
⑥	MXS1346-ET26 (Ex)	1.8	1.6	3.8	152	152

DN 80 -V13... -2极



涡流叶轮
球形间隙尺寸 Ø80mm
转速：2900 rpm



性能曲线

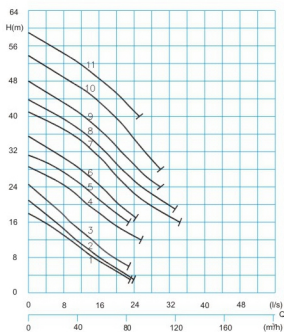

技术参数		湿井式安装				
曲线编号	设备型号	P1 (kw)	P2 (kw)	额定 电流 (A)	重量 普通型 (kg)	重量 防爆型 (kg)
①	V 1332-T62 (C)(Ex)	7,5	6,4	13,0	91	91
②	V 1333-T62 (C)(Ex)	7,5	6,4	13,0	91	91
③	V 1334-T62 (C)(Ex)	7,5	6,4	13,0	91	91
④	V 1335-T72 (C)(Ex)	11,0	9,5	18,8	103	103
⑤	V 1337-T72 (C)(Ex)	11,0	9,5	18,8	103	103
⑥	V 1339-T82 (C)(Ex)	13,0	11,5	22,2	108	108
⑦	V 1342-P102(C)(Ex)	22,0	19,6	36,9	176	188
⑧	V 1343-P102(C)(Ex)	22,0	19,6	36,9	176	188
⑨	V 1344-P102(C)(Ex)	22,0	19,6	36,9	176	188
⑩	V 1345-P122(C)(Ex)	28,0	25,4	46,3	196	208
⑪	V 1346-P122(C)(Ex)	28,0	25,4	46,3	196	208

输出功率

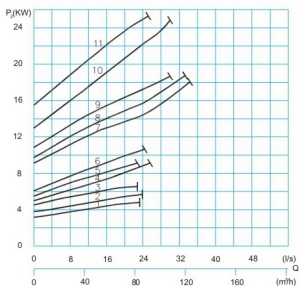

技术参数		干井式安装				
曲线编号	设备型号	P1 (kw)	P2 (kw)	额定 电流 (A)	重量 普通型 (kg)	重量 防爆型 (kg)
①	V 1332-ET62(Ex)	7,3	6,4	12,4	119	119
②	V 1333-ET62(Ex)	7,3	6,4	12,4	119	119
③	V 1334-ET62(Ex)	7,3	6,4	12,4	119	119
④	V 1335-ET72(Ex)	10,5	9,5	20,1	139	139
⑤	V 1337-ET72(Ex)	10,5	9,5	20,1	139	139
⑥	V 1339-ET82(Ex)	12,7	11,5	22,7	139	139
⑦	V 1342-PU102(Ex)	22,0	19,6	36,9	188	200
⑧	V 1343-PU102(Ex)	22,0	19,6	36,9	188	200
⑨	V 1344-PU102(Ex)	22,0	19,6	36,9	188	200
⑩	V 1345-PU122(Ex)	28,0	25,4	46,3	208	220
⑪	V 1346-PU122(Ex)	28,0	25,4	46,3	208	220

DN 80 -V13... -4极



涡流叶轮
球形间隙尺寸 $\varnothing 80\text{mm}$
转速: 1450 rpm



性能曲线

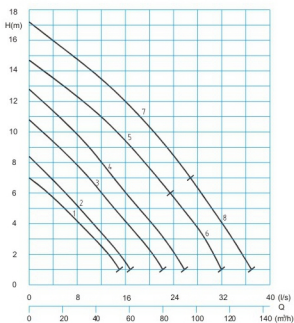

技术参数

曲线编号	设备型号	电机功率		额定电流 (A)	重量普通型 (kg)	重量防爆型 (kg)
		P1 (kw)	P2 (kw)			
①	V 1334-C24 (C)(Ex)	1,7	1,3	3,3	63	64
②	V 1336-C24 (C)(Ex)	1,7	1,3	3,3	63	64
③	V 1344-D44 (C)(Ex)	3,4	2,6	6,2	66	67
④	V 1346-D44 (C)(Ex)	3,4	2,6	6,2	66	67
⑤	VX 1345-T44 (C)(Ex)	4,4	3,7	7,5	105	105
⑥	VX 1345-T54 (C)(Ex)	5,9	5,0	9,9	118	118
⑦	VX 1346-T54 (C)(Ex)	5,9	5,0	9,9	118	118
⑧	VX 1346-T64 (C)(Ex)	7,7	6,5	13,1	121	121

湿井式安装

输出功率

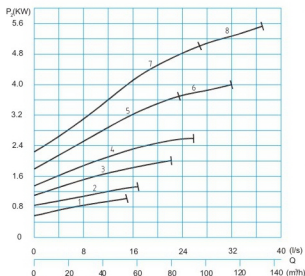

技术参数

曲线编号	设备型号	电机功率		额定电流 (A)	重量普通型 (kg)	重量防爆型 (kg)
		P1 (kw)	P2 (kw)			
①	V 1334-ET34 (Ex)	3,3	2,9	5,9	121	121
②	V 1336-ET34 (Ex)	3,3	2,9	5,9	121	121
③	V 1344-ET34 (Ex)	3,3	2,9	5,9	122	122
④	V 1346-ET34 (Ex)	3,3	2,9	5,9	122	122
⑤	VX 1345-ET44 (Ex)	4,3	3,7	7,3	122	122
⑥	VX 1345-ET54 (Ex)	6,1	5,0	10,2	122	122
⑦	VX 1346-ET54 (Ex)	6,1	5,0	10,2	122	122
⑧	VX 1346-ET64 (Ex)	7,4	6,5	13,4	139	139

干井式安装

DN 100 -MXS23... -2极



闭式单通道叶轮
球形间隙尺寸 Ø80mm
转速：2900 rpm



性能曲线

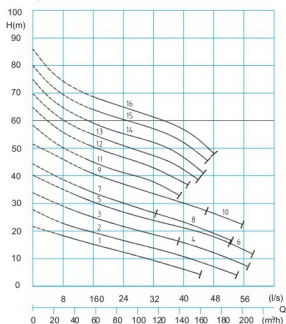

输出功率

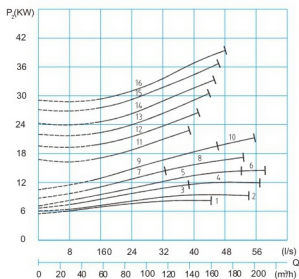

技术参数

曲线 编号	设备型号	湿井式安装				
		电机功率 P1 (kw)	电机功率 P2 (kw)	额定 电流 (A)	重量 普通型 (kg)	重量 防爆型 (kg)
①	MXS2328-T72 (C)(Ex)	11,0	9,5	18,8	120	120
②	MXS2330-T82 (C)(Ex)	13,0	11,5	22,2	123	123
③	MXS2332-T82 (C)(Ex)	13,0	11,5	22,2	123	123
④	MXS2332-P92 (C)(Ex)	16,0	14,4	27,0	178	190
⑤	MXS2334-P92 (C)(Ex)	16,0	14,4	27,0	178	190
⑥	MXS2334-P102 (C)(Ex)	22,0	19,6	36,9	178	190
⑦	MXS2336-P92 (C)(Ex)	16,0	14,4	27,0	180	192
⑧	MXS2336-P102 (C)(Ex)	22,0	19,6	36,9	180	192
⑨	MXS2338-P102 (C)(Ex)	22,0	19,6	36,9	180	192
⑩	MXS2338-P122 (C)(Ex)	28,0	25,4	46,3	198	210
⑪	MXS2340-F152 (C)(Ex)	38,0	35,0	59,4	383	383
⑫	MXS2341-F152 (C)(Ex)	38,0	35,0	59,4	383	383
⑬	MXS2342-F152 (C)(Ex)	38,0	35,0	59,4	383	383
⑭	MXS2344-F152 (C)(Ex)	38,0	35,0	59,4	383	383
⑮	MXS2345-F162 (C)(Ex)	43,0	40,0	67,5	390	390
⑯	MXS2346-F162 (C)(Ex)	43,0	40,0	67,5	390	390

技术参数

曲线 编号	设备型号	干井式安装				
		电机功率 P1 (kw)	电机功率 P2 (kw)	额定 电流 (A)	重量 普通型 (kg)	重量 防爆型 (kg)
①	MXS2328-ET72 (Ex)	10,5	9,5	20,1	146	146
②	MXS2330-ET82 (Ex)	12,7	11,5	22,7	146	146
③	MXS2332-ET82 (Ex)	12,7	11,5	22,7	146	146
④	MXS2332-PU92 (Ex)	16,0	14,4	27,0	189	201
⑤	MXS2334-PU92 (Ex)	16,0	14,4	27,0	189	201
⑥	MXS2334-PU102 (Ex)	22,0	19,6	36,9	189	201
⑦	MXS2336-PU92 (Ex)	16,0	14,4	27,0	191	203
⑧	MXS2336-PU102 (Ex)	22,0	19,6	36,9	191	203
⑨	MXS2338-PU102 (Ex)	22,0	19,6	36,9	191	203
⑩	MXS2338-PU122 (Ex)	28,0	25,4	46,3	211	223
⑪	MXS2340-FU152 (Ex)	38,0	35,0	59,4	409	409
⑫	MXS2341-FU152 (Ex)	38,0	35,0	59,4	409	409
⑬	MXS2342-FU152 (Ex)	38,0	35,0	59,4	409	409
⑭	MXS2344-FU152 (Ex)	38,0	35,0	59,4	409	409
⑮	MXS2345-FU162 (Ex)	43,0	40,0	67,5	416	416
⑯	MXS2346-FU162 (Ex)	43,0	40,0	67,5	416	416

DN 100 -MXS23... -4极



闭式单通道叶轮
球形间隙尺寸 Ø80mm
转速：1450 rpm



性能曲线

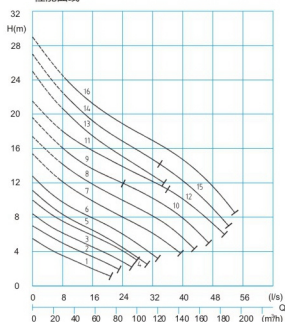

技术参数

曲线编号	设备型号	电机功率		湿井式安装		
		P1 (kw)	P2 (kw)	额定电流 (A)	重量普通型 (kg)	重量防爆型 (kg)
①	MXS2328-C24 (C)(Ex)	1,7	1,3	3,3	74	74
②	MXS2330-C24 (C)(Ex)	1,7	1,3	3,3	74	74
③	MXS2332-D44 (C)(Ex)	3,4	2,6	6,2	80	80
④	MXS2334-D44 (C)(Ex)	3,4	2,6	6,2	80	80
⑤	MXS2336-D44 (C)(Ex)	3,4	2,6	6,2	82	82
⑥	MXS2338-D44 (C)(Ex)	3,4	2,6	6,2	82	82
⑦	MXS2340-T34 (C)(Ex)	3,4	2,9	5,8	118	118
⑧	MXS2342-T44 (C)(Ex)	4,4	3,7	7,5	122	122
⑨	MXS2344-T44 (C)(Ex)	4,4	3,7	7,5	122	122
⑩	MXS2344-T54 (C)(Ex)	5,9	5,0	9,9	132	132
⑪	MXS2346-T54 (C)(Ex)	5,9	5,0	9,9	132	132
⑫	MXS2346-T64 (C)(Ex)	7,7	6,5	13,1	135	135
⑬	MXS2350-T64 (C)(Ex)	7,7	6,5	13,1	142	142
⑭	MXS2351-T64 (C)(Ex)	7,7	6,5	13,1	142	142
⑮	MXS2351-ET74 (Ex)	9,8	8,5	16,8	168	168
⑯	MXS2352-ET74 (Ex)	9,8	8,5	16,8	168	168

输出功率

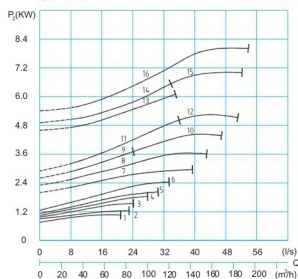

技术参数

曲线编号	设备型号	电机功率		干井式安装		
		P1 (kw)	P2 (kw)	额定电流 (A)	重量普通型 (kg)	重量防爆型 (kg)
①	MXS2328-ET34 (Ex)	3,3	2,9	5,9	128	128
②	MXS2330-ET34 (Ex)	3,3	2,9	5,9	128	128
③	MXS2332-ET34 (Ex)	3,3	2,9	5,9	128	128
④	MXS2334-ET34 (Ex)	3,3	2,9	5,9	128	128
⑤	MXS2336-ET34 (Ex)	3,3	2,9	5,9	130	130
⑥	MXS2338-ET34 (Ex)	3,3	2,9	5,9	130	130
⑦	MXS2340-ET34 (Ex)	3,3	2,9	5,9	135	135
⑧	MXS2342-ET44 (Ex)	4,3	3,7	7,3	135	135
⑨	MXS2344-ET44 (Ex)	4,3	3,7	7,3	135	135
⑩	MXS2344-ET54 (Ex)	6,1	5,0	10,2	135	135
⑪	MXS2346-ET54 (Ex)	6,1	5,0	10,2	135	135
⑫	MXS2346-ET64 (Ex)	7,4	6,5	13,4	153	153
⑬	MXS2350-ET64 (Ex)	7,4	6,5	13,4	168	168
⑭	MXS2351-ET64 (Ex)	7,4	6,5	13,4	168	168
⑮	MXS2351-ET74 (Ex)	9,8	8,5	16,8	168	168
⑯	MXS2352-ET74 (Ex)	9,8	8,5	16,8	168	168

DN 100 -V 23... -2极



涡流叶轮
球形间隙尺寸 Ø80mm
转速：2900 rpm



性能曲线

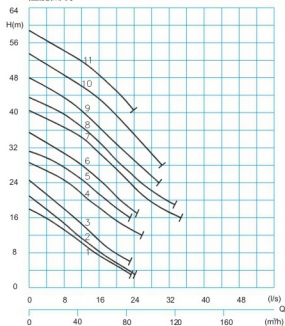

输出功率

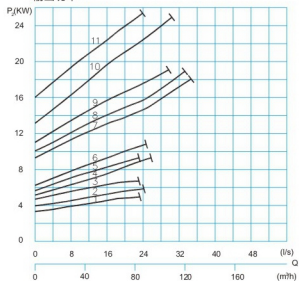

技术参数		湿井式安装				
曲线编号	设备型号	电机功率		额定电流	重量	重量
		P1 (kw)	P2 (kw)	(A)	普通型 (kg)	防爆型 (kg)
①	V 2332-T62 (C)(Ex)	7,5	6,4	13,0	93	93
②	V 2333-T62 (C)(Ex)	7,5	6,4	13,0	93	93
③	V 2334-T62 (C)(Ex)	7,5	6,4	13,0	93	93
④	V 2335-T72 (C)(Ex)	11,0	9,5	18,8	105	105
⑤	V 2337-T72 (C)(Ex)	11,0	9,5	18,8	105	105
⑥	V 2339-T82 (C)(Ex)	13,0	11,5	22,2	110	110
⑦	V 2342-P102 (C)(Ex)	22,0	19,6	36,9	178	190
⑧	V 2343-P102 (C)(Ex)	22,0	19,6	36,9	178	190
⑨	V 2344-P102 (C)(Ex)	22,0	19,6	36,9	178	190
⑩	V 2345-P122 (C)(Ex)	28,0	25,4	46,3	198	210
⑪	V 2346-P122 (C)(Ex)	28,0	25,4	46,3	198	210

技术参数		干井式安装				
曲线编号	设备型号	电机功率		额定电流	重量	重量
		P1 (kw)	P2 (kw)	(A)	普通型 (kg)	防爆型 (kg)
①	V 2332-ET62(Ex)	7,3	6,4	12,4	121	121
②	V 2333-ET62(Ex)	7,3	6,4	12,4	121	121
③	V 2334-ET62(Ex)	7,3	6,4	12,4	121	121
④	V 2335-ET72(Ex)	10,5	9,5	20,1	141	141
⑤	V 2337-ET72(Ex)	10,5	9,5	20,1	141	141
⑥	V 2339-ET82(Ex)	12,7	11,5	22,7	141	141
⑦	V 2342-PU102(Ex)	22,0	19,6	36,9	190	202
⑧	V 2343-PU102(Ex)	22,0	19,6	36,9	190	202
⑨	V 2344-PU102(Ex)	22,0	19,6	36,9	190	202
⑩	V 2345-PU122(Ex)	28,0	25,4	46,3	210	222
⑪	V 2346-PU122(Ex)	28,0	25,4	46,3	210	222

DN 100 -V (x)23... -4极



涡流叶轮
球形间隙尺寸 Ø80mm
转速：1480 rpm



性能曲线

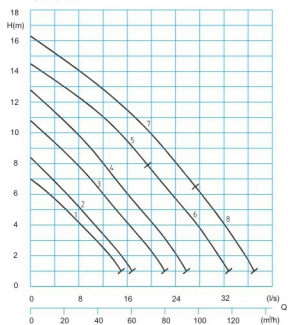

输出功率

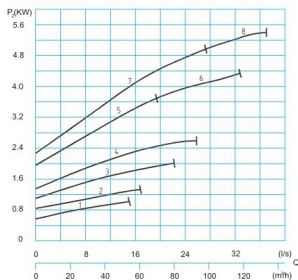

技术参数

曲线编号	设备型号	电机功率		额定电流 (A)	重量 (kg)	重量 (kg)
		P1 (kw)	P2 (kw)			
①	V 2334-C24 (C)(Ex)	1,7	1,3	3,3	65	65
②	V 2336-C24 (C)(Ex)	1,7	1,3	3,3	65	65
③	V 2344-D44 (C)(Ex)	3,4	2,6	6,2	68	68
④	V 2346-D44 (C)(Ex)	3,4	2,6	6,2	68	68
⑤	VX 2345-T44 (C)(Ex)	4,4	3,7	7,5	107	107
⑥	VX 2345-T54 (C)(Ex)	5,9	5,0	9,9	120	120
⑦	VX 2346-T54 (C)(Ex)	5,9	5,0	9,9	120	120
⑧	VX 2346-T64 (C)(Ex)	7,7	6,5	13,1	123	123

湿井式安装

技术参数

曲线编号	设备型号	电机功率		额定电流 (A)	重量 (kg)	重量 (kg)
		P1 (kw)	P2 (kw)			
①	V 2334-ET34 (Ex)	3,3	2,9	5,9	123	123
②	V 2336-ET34 (Ex)	3,3	2,9	5,9	123	123
③	V 2344-ET34 (Ex)	3,3	2,9	5,9	124	124
④	V 2346-ET34 (Ex)	3,3	2,9	5,9	124	124
⑤	VX 2345-ET44 (Ex)	4,3	3,7	7,3	124	124
⑥	VX 2345-ET54 (Ex)	6,1	5,0	10,2	124	124
⑦	VX 2346-ET54 (Ex)	6,1	5,0	10,2	124	124
⑧	VX 2346-ET64 (Ex)	7,4	6,5	13,4	141	141

干井式安装

DN 100 -KX23... -4极



闭式双通道叶轮
球形间隙尺寸 $\varnothing 80\text{mm}$
转速：1450 rpm



性能曲线

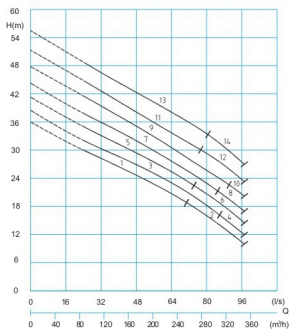

输出功率

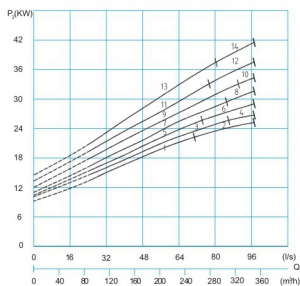

技术参数

湿井式安装

曲线 编号	设备型号	电机功率		额定 电流 (A)	重量 普通型 (kg)	重量 防爆型 (kg)
		P1 (kw)	P2 (kw)			
①	KX 2360-F114 (C)(Ex)	25,0	22,0	44,0	429	429
②	KX 2360-F124 (C)(Ex)	29,1	25,6	51,4	451	451
③	KX 2362-F124 (C)(Ex)	29,1	25,6	51,4	452	452
④	KX 2362-F134 (C)(Ex)	32,8	29,2	59,0	467	467
⑤	KX 2364-F124 (C)(Ex)	29,1	25,6	51,4	453	453
⑥	KX 2364-F134 (C)(Ex)	32,8	29,2	59,0	468	468
⑦	KX 2366-F134 (C)(Ex)	32,8	29,2	59,0	469	469
⑧	KX 2366-F144 (C)(Ex)	37,1	33,0	67,1	484	484
⑨	KX 2368-F144 (C)(Ex)	37,1	33,0	67,1	485	485
⑩	KX 2368-G154(C)(Ex)	41,1	37,4	70,4	502	502
⑪	KX 2370-G144(C)(Ex)	37,1	33,0	67,1	486	486
⑫	KX 2370-G154(C)(Ex)	41,1	37,4	70,4	503	503
⑬	KX 2372-G154(C)(Ex)	41,1	37,4	70,4	504	504
⑭	KX 2372-G174(C)(Ex)	50,1	46,1	84,3	532	532

技术参数

干井式安装

曲线 编号	设备型号	电机功率		额定 电流 (A)	重量 普通型 (kg)	重量 防爆型 (kg)
		P1 (kw)	P2 (kw)			
①	KX 2360-FU114 (Ex)	25,0	22,0	44,0	450	450
②	KX 2360-FU124 (Ex)	29,1	25,6	51,4	477	477
③	KX 2362-FU124 (Ex)	29,1	25,6	51,4	478	478
④	KX 2362-FU134 (Ex)	32,8	29,2	59,0	493	493
⑤	KX 2364-FU124(Ex)	29,1	25,6	51,4	479	479
⑥	KX 2364-FU134(Ex)	32,8	29,2	59,0	494	494
⑦	KX 2366-FU134(Ex)	32,8	29,2	59,0	495	495
⑧	KX 2366-FU144(Ex)	37,1	33,0	67,1	510	510
⑨	KX 2368-FU144(Ex)	37,1	33,0	67,1	511	511
⑩	KX 2368-GU154(Ex)	41,1	37,4	70,4	528	528
⑪	KX 2370-GU144(Ex)	37,1	33,0	67,1	512	512
⑫	KX 2370-GU154(Ex)	41,1	37,4	70,4	529	529
⑬	KX 2372-GU154(Ex)	41,1	37,4	70,4	530	530
⑭	KX 2372-GU174(Ex)	50,1	46,1	84,3	561	561

DN 100 -MX(S)24... -4极



闭式单通道叶轮
球形间隙尺寸 Ø100mm
转速：1450 rpm



性能曲线

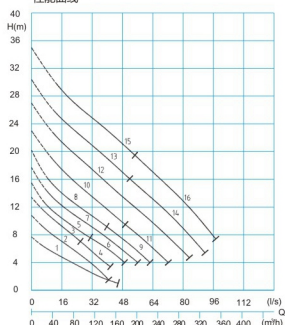

技术参数		湿井式安装				
曲线 编号	设备型号	电机功率 P1 (kw) P2 (kw)		额定 电流 (A)	重量 普通型 (kg)	重量 防爆型 (kg)
①	M 2432-T34 (C)(Ex)	3,4	2,9	5,8	102	102
②	MX2438-T34 (C)(Ex)	3,4	2,9	5,8	104	104
③	MX2438-T34 (C)(Ex)	3,4	2,9	5,8	104	104
④	MX2438-T44 (C)(Ex)	4,4	3,7	7,5	108	108
⑤	MXS2442-T44 (C)(Ex)	4,4	3,7	7,5	129	129
⑥	MXS2442-T54 (C)(Ex)	5,9	5,0	9,9	139	139
⑦	MXS2444-T54 (C)(Ex)	5,9	5,0	9,9	139	139
⑧	MXS2446-T54 (C)(Ex)	5,9	5,0	9,9	139	139
⑨	MXS2446-T64 (C)(Ex)	7,7	6,5	13,1	142	142
⑩	MXS2450-ET74 (Ex)	9,8	8,5	16,8	184	184
⑪	MXS2450-P84 (C)(Ex)	14,0	12,2	23,0	209	221
⑫	MXS2454-P84 (C)(Ex)	14,0	12,2	23,0	209	221
⑬	MXS2457-P84 (C)(Ex)	14,0	12,2	23,0	209	221
⑭	MXS2457-P94 (C)(Ex)	17,0	14,6	28,8	209	221
⑮	MXS2460-P94 (C)(Ex)	17,0	14,6	28,8	209	221
⑯	MXS2460-P104 (C)(Ex)	22,0	19,3	36,5	231	243

输出功率

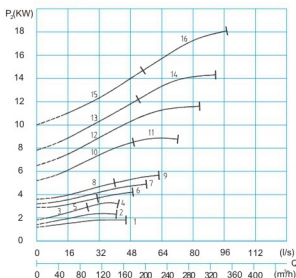

技术参数		干井式安装				
曲线 编号	设备型号	电机功率 P1 (kw) P2 (kw)		额定 电流 (A)	重量 普通型 (kg)	重量 防爆型 (kg)
①	M 2432-ET34 (Ex)	3,3	2,9	5,9	138	138
②	MX2438-ET34 (Ex)	3,3	2,9	5,9	138	138
③	MX2438-ET34 (Ex)	3,3	2,9	5,9	138	138
④	MX2438-ET44 (Ex)	4,3	3,7	7,3	138	138
⑤	MXS2442-ET44 (Ex)	4,3	3,7	7,3	142	142
⑥	MXS2442-ET54 (Ex)	6,1	5,0	10,2	142	142
⑦	MXS2444-ET54 (Ex)	6,1	5,0	10,2	142	142
⑧	MXS2446-ET54 (Ex)	6,1	5,0	10,2	142	142
⑨	MXS2446-ET64 (Ex)	7,4	6,5	13,4	160	160
⑩	MXS2450-ET74 (Ex)	9,8	8,5	16,8	184	184
⑪	MXS2450-PU84 (Ex)	14,0	12,2	23,0	219	231
⑫	MXS2454-PU84 (Ex)	14,0	12,2	23,0	219	231
⑬	MXS2457-PU84 (Ex)	14,0	12,2	23,0	219	231
⑭	MXS2457-PU94 (Ex)	17,0	14,6	28,8	219	231
⑮	MXS2460-PU94 (Ex)	17,0	14,6	28,8	219	231
⑯	MXS2460-PU104 (Ex)	22,0	19,3	36,5	244	256

DN 100 -MX(S)24... -6极



闭式单通道叶轮
球形间隙尺寸 $\varnothing 100\text{mm}$
转速：960 rpm



性能曲线

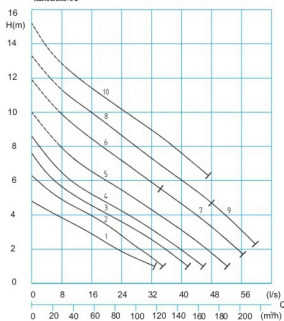

技术参数

曲线 编号	设备型号	电机功率		额定 电流 (A)	重量	重量
		P1 (kw)	P2 (kw)		普通型 (kg)	防爆型 (kg)
①	MX2436-T36 (C)(Ex)	3.0	2.3	5.4	104	104
②	MX2438-T36 (C)(Ex)	3.0	2.3	5.4	104	104
③	MXS2444-T26 (C)(Ex)	2.1	1.6	4.0	125	125
④	MXS2446-T36 (C)(Ex)	3.0	2.3	5.4	125	125
⑤	MXS2450-T46 (C)(Ex)	4.0	3.1	7.3	145	145
⑥	MXS2454-T46 (C)(Ex)	4.0	3.1	7.3	145	145
⑦	MXS2454-T56 (C)(Ex)	5.0	4.0	9.6	155	155
⑧	MXS2457-T56 (C)(Ex)	5.0	4.0	9.6	155	155
⑨	MXS2457-T66 (C)(Ex)	6.0	4.9	11.5	158	158
⑩	MXS2460-T66 (C)(Ex)	6.0	4.9	11.5	158	158

输出功率

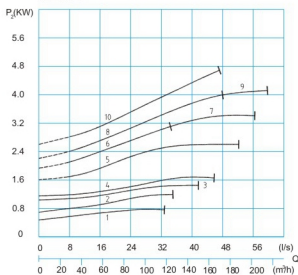

技术参数

曲线 编号	设备型号	电机功率		额定 电流 (A)	重量	重量
		P1 (kw)	P2 (kw)		普通型 (kg)	防爆型 (kg)
①	MX2436-ET36(Ex)	2.7	2.3	4.9	156	156
②	MX2438-ET36(Ex)	2.7	2.3	4.9	156	156
③	MXS2444-ET26(Ex)	1.8	1.6	3.8	160	160
④	MXS2446-ET36(Ex)	2.7	2.3	4.9	160	160
⑤	MXS2450-ET46(Ex)	3.6	3.1	6.6	184	184
⑥	MXS2454-ET46(Ex)	3.6	3.1	6.6	184	184
⑦	MXS2454-ET56(Ex)	4.7	4.0	8.3	184	184
⑧	MXS2457-ET56(Ex)	4.7	4.0	8.3	184	184
⑨	MXS2457-ET66(Ex)	5.9	4.9	10.3	184	184
⑩	MXS2460-ET66(Ex)	5.9	4.9	10.3	184	184

DN 100 -VX 24... -4极



涡流叶轮
球形间隙尺寸 $\varnothing 100\text{mm}$
转速：1480 rpm



性能曲线

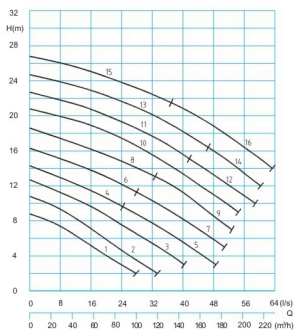

技术参数

曲线编号	设备型号	电机功率		湿井式安装		
		P1 (kw)	P2 (kw)	额定电流 (A)	重量普通型 (kg)	重量防爆型 (kg)
①	VX 2436-D54 (C)(Ex)	4,0	3,2	7,3	78	78
②	VX 2439-D54 (C)(Ex)	4,0	3,2	7,3	78	78
③	VX 2440-T54 (C)(Ex)	5,9	5,0	9,9	123	123
④	VX 2442-T54 (C)(Ex)	5,9	5,0	9,9	123	123
⑤	VX 2442-T64 (C)(Ex)	7,7	6,5	13,1	126	126
⑥	VX 2444-T64 (C)(Ex)	7,7	6,5	13,1	126	126
⑦	VX 2444-ET74 (Ex)	9,8	8,5	16,8	144	144
⑧	VX 2446-ET74 (Ex)	9,8	8,5	16,8	144	144
⑨	VX 2446-P84 (C)(Ex)	14,0	12,2	23,0	177	189
⑩	VX 2452-P84 (C)(Ex)	14,0	12,2	23,0	205	217
⑪	VX 2454-P84 (C)(Ex)	14,0	12,2	23,0	205	217
⑫	VX 2454-P94 (C)(Ex)	17,0	14,6	28,8	205	217
⑬	VX 2456-P94 (C)(Ex)	17,0	14,6	28,8	205	217
⑭	VX 2456-P104 (C)(Ex)	22,0	19,3	36,5	227	239
⑮	VX 2458-P94 (C)(Ex)	17,0	14,6	28,8	205	217
⑯	VX 2458-P104 (C)(Ex)	22,0	19,3	36,5	227	239

输出功率

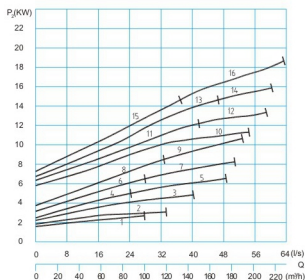

技术参数

曲线编号	设备型号	电机功率		干井式安装		
		P1 (kw)	P2 (kw)	额定电流 (A)	重量普通型 (kg)	重量防爆型 (kg)
①	VX 2436-ET44 (Ex)	4,3	3,7	7,3	123	123
②	VX 2439-ET44 (Ex)	4,3	3,7	7,3	123	123
③	VX 2440-ET54 (Ex)	6,1	5,0	10,2	126	126
④	VX 2442-ET54 (Ex)	6,1	5,0	10,2	126	126
⑤	VX 2442-ET64 (Ex)	7,4	6,5	13,4	144	144
⑥	VX 2444-ET64 (Ex)	7,4	6,5	13,4	144	144
⑦	VX 2444-ET74 (Ex)	9,8	8,5	16,8	144	144
⑧	VX 2446-ET74 (Ex)	9,8	8,5	16,8	144	144
⑨	VX 2446-PU84 (Ex)	14,0	12,2	23,0	187	199
⑩	VX 2452-PU84 (Ex)	14,0	12,2	23,0	215	227
⑪	VX 2454-PU84 (Ex)	14,0	12,2	23,0	215	227
⑫	VX 2454-PU94 (Ex)	17,0	14,6	28,8	215	227
⑬	VX 2456-PU94 (Ex)	17,0	14,6	28,8	215	227
⑭	VX 2456-PU104 (Ex)	22,0	19,3	36,5	240	252
⑮	VX 2458-PU94 (Ex)	17,0	14,6	28,8	215	227
⑯	VX 2458-PU104 (Ex)	22,0	19,3	36,5	240	252

DN 150 -MX 34... -4极



闭式单通道叶轮
球形间隙尺寸 $\varnothing 100\text{mm}$
转速：1450 rpm



性能曲线

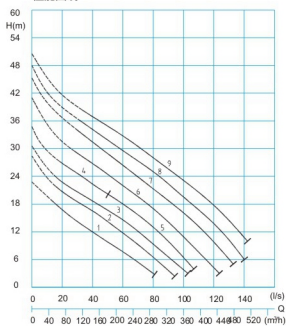

技术参数

湿井式安装

曲线 编号	设备型号	电机功率		额定 电流 (A)	重量	重量
		P1 (kw)	P2 (kw)		普通型 (kg)	防爆型 (kg)
①	MX3452-ET74(Ex)	9,8	8,5	16,8	189	189
②	MX3456-P84(C)(Ex)	14,0	12,2	23,0	216	228
③	MX3460-P94(C)(Ex)	17,0	14,6	28,8	217	229
④	MX3462-P94(C)(Ex)	17,0	14,6	28,8	218	230
⑤	MX3462-P104(C)(Ex)	22,0	19,3	36,5	236	248
⑥	MX3468-F114(C)(Ex)	25,0	22,0	44,0	388	388
⑦	MX3470-F124(C)(Ex)	29,1	25,6	51,4	410	410
⑧	MX3472-F134(C)(Ex)	32,8	29,2	59,0	420	420
⑨	MX3474-F144(C)(Ex)	37,1	33,0	67,1	430	430

输出功率

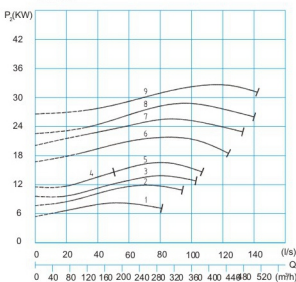

技术参数

干井式安装

曲线 编号	设备型号	电机功率		额定 电流 (A)	重量	重量
		P1 (kw)	P2 (kw)		普通型 (kg)	防爆型 (kg)
①	MX3452-ET74(Ex)	9,8	8,5	16,8	189	189
②	MX3456-PU84(Ex)	14,0	12,2	23,0	224	236
③	MX3460-PU94(Ex)	17,0	14,6	28,8	225	237
④	MX3462-PU94(Ex)	17,0	14,6	28,8	226	238
⑤	MX3462-PU104(Ex)	22,0	19,3	36,5	246	258
⑥	MX3468-FU114(Ex)	25,0	22,0	44,0	409	409
⑦	MX3470-FU124(Ex)	29,1	25,6	51,4	436	436
⑧	MX3472-FU134(Ex)	32,8	29,2	59,0	436	436
⑨	MX3474-FU144(Ex)	37,1	33,0	67,1	456	456

DN 150 -MX 34... -6极



闭式单通道叶轮
球形间隙尺寸 $\varnothing 100\text{mm}$
转速：960 rpm



性能曲线

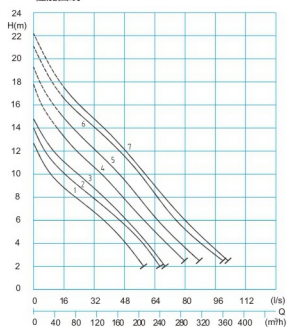

技术参数

曲线 编号	设备型号	湿井式安装				
		P1 (kw)	P2 (kw)	额定 电流 (A)	重量 普通型 (kg)	重量 防爆型 (kg)
①	MX3456-T56 (C)(Ex)	5,0	4,0	9,6	158	158
②	MX3460-T66 (C)(Ex)	6,0	4,9	11,5	159	159
③	MX3462-T66 (C)(Ex)	6,0	4,9	11,5	160	160
④	MX3468-P76 (C)(Ex)	9,0	7,3	16,3	260	272
⑤	MX3470-P76 (C)(Ex)	9,0	7,3	16,3	260	272
⑥	MX3472-P86 (C)(Ex)	12,0	10,0	22,4	285	297
⑦	MX3474-P86 (C)(Ex)	12,0	10,0	22,4	285	297

输出功率

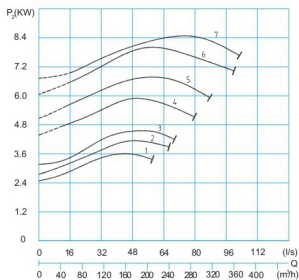

技术参数

曲线 编号	设备型号	干井式安装				
		P1 (kw)	P2 (kw)	额定 电流 (A)	重量 普通型 (kg)	重量 防爆型 (kg)
①	MX3456-ET56 (Ex)	4,7	4,0	8,3	189	189
②	MX3460-ET66 (Ex)	5,9	4,9	10,3	189	189
③	MX3462-ET66 (Ex)	5,9	4,9	10,3	189	189
④	MX3468-PU76 (Ex)	9,0	7,3	16,3	267	279
⑤	MX3470-PU76 (Ex)	9,0	7,3	16,3	267	279
⑥	MX3472-PU86 (Ex)	12,0	10,0	22,4	292	304
⑦	MX3474-PU86 (Ex)	12,0	10,0	22,4	292	304

DN 150 -KX 33... -4极



闭式双通道叶轮
球形间隙尺寸 Ø80mm
转速：1450 rpm



性能曲线

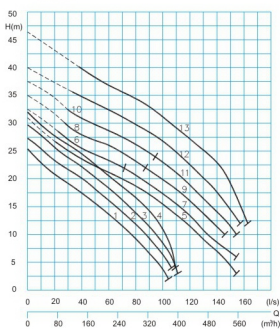

输出功率

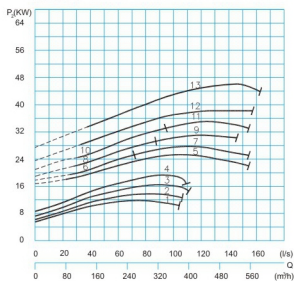

技术参数

曲线 编号	设备型号	电机功率		额定 电流 (A)	湿井式安装	
		P1 (kw)	P2 (kw)		重量 普通型 (kg)	重量 防爆型 (kg)
①	K 3352-P94 (C)(Ex)	17,0	14,6	28,8	216	228
②	K 3354-P94 (C)(Ex)	17,0	14,6	28,8	216	228
③	K 3356-P104 (C)(Ex)	22,0	19,3	36,5	234	246
④	K 3358-P104 (C)(Ex)	22,0	19,3	36,5	234	246
⑤	K 3360-F124 (C)(Ex)	29,1	25,6	51,4	418	418
⑥	K 3362-F124 (C)(Ex)	29,1	25,6	51,4	418	418
⑦	K 3362-F134 (C)(Ex)	32,8	29,2	59,0	428	428
⑧	K 3364-F134 (C)(Ex)	32,8	29,2	59,0	428	428
⑨	K 3364-F144 (C)(Ex)	37,1	33,0	67,1	449	449
⑩	K 3366-F144 (C)(Ex)	37,1	33,0	67,1	449	449
⑪	K 3366-G154(C)(Ex)	41,1	37,4	70,4	486	486
⑫	K 3368-G154(C)(Ex)	41,1	37,4	70,4	486	486
⑬	K 3370-G174(C)(Ex)	50,1	46,1	84,3	528	528

技术参数

曲线 编号	设备型号	电机功率		额定 电流 (A)	干井式安装	
		P1 (kw)	P2 (kw)		重量 普通型 (kg)	重量 防爆型 (kg)
①	K 3352-PU94(Ex)	17,0	14,6	28,8	224	236
②	K 3354-PU94(Ex)	17,0	14,6	28,8	224	236
③	K 3356-PU104(Ex)	22,0	19,3	36,5	244	256
④	K 3358-PU104(Ex)	22,0	19,3	36,5	244	256
⑤	K 3360-FU124(Ex)	29,1	25,6	51,4	444	493
⑥	K 3362-FU124(Ex)	29,1	25,6	51,4	444	493
⑦	K 3362-FU134(Ex)	32,8	29,2	59,0	454	503
⑧	K 3364-FU134(Ex)	32,8	29,2	59,0	454	503
⑨	K 3364-FU144(Ex)	37,1	33,0	67,1	475	524
⑩	K 3366-FU144(Ex)	37,1	33,0	67,1	475	524
⑪	K 3366-GU154(Ex)	41,1	37,4	70,4	512	555
⑫	K 3368-GU154(Ex)	41,1	37,4	70,4	512	555
⑬	K 3370-GU174(Ex)	50,1	46,1	84,3	557	610

DN 150 -KX 33... -6极



闭式双通道叶轮
球形间隙尺寸 Ø80mm
转速：960 rpm



性能曲线

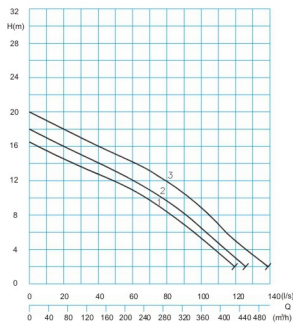

技术参数

曲线编号	设备型号	电机功率		湿井式安装		
		P1 (kw)	P2 (kw)	额定电流 (A)	重量 (kg)	防爆型 (kg)
①	K 3366-P96 (C)(Ex)	16,0	13,6	29,4	280	292
②	K 3368-P96 (C)(Ex)	16,0	13,6	29,4	280	292
③	K 3370-P96 (C)(Ex)	16,0	13,6	29,4	280	292

输出功率

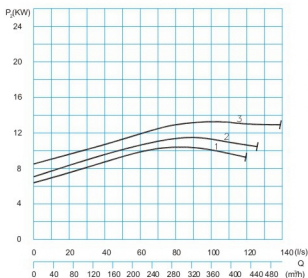

技术参数

曲线编号	设备型号	电机功率		干井式安装		
		P1 (kw)	P2 (kw)	额定电流 (A)	重量 (kg)	防爆型 (kg)
①	K 3366-PU96(Ex)	16,0	13,6	29,4	288	300
②	K 3368-PU96(Ex)	16,0	13,6	29,4	288	300
③	K 3370-PU96(Ex)	16,0	13,6	29,4	288	300

DN 150 -VX 34... -4极



涡流叶轮
球形间隙尺寸 Ø100mm
转速：1450 rpm



性能曲线

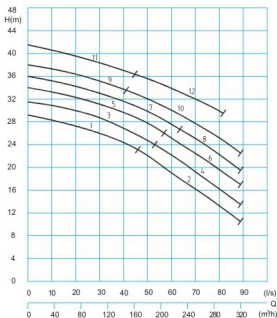

输出功率

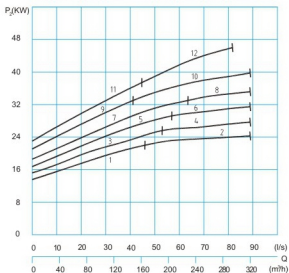

技术参数

曲线编号	设备型号	电机功率		湿井式安装		
		P1 (kw)	P2 (kw)	额定电流 (A)	重量普通型 (kg)	重量防爆型 (kg)
①	VX 3460-F114 (C)(Ex)	25,0	22,0	44,0	426	426
②	VX 3460-F124 (C)(Ex)	29,1	25,6	51,4	448	448
③	VX 3463-F124 (C)(Ex)	29,1	25,6	51,4	448	448
④	VX 3463-F134 (C)(Ex)	32,8	29,2	59,0	463	463
⑤	VX 3466-F134 (C)(Ex)	32,8	29,2	59,0	463	463
⑥	VX 3466-F144 (C)(Ex)	37,1	33,0	67,1	478	478
⑦	VX 3468-F144 (C)(Ex)	37,1	33,0	67,1	478	478
⑧	VX 3468-G154(C)(Ex)	41,1	37,4	70,4	495	495
⑨	VX 3470-F144 (C)(Ex)	37,1	33,0	67,1	478	478
⑩	VX 3470-G174(C)(Ex)	50,1	46,1	84,3	523	523
⑪	VX 3471-G154(C)(Ex)	41,1	37,4	70,4	495	495
⑫	VX 3471-G174(C)(Ex)	50,1	46,1	84,3	523	523

技术参数

曲线编号	设备型号	电机功率		干井式安装		
		P1 (kw)	P2 (kw)	额定电流 (A)	重量普通型 (kg)	重量防爆型 (kg)
①	VX 3460-FU114(Ex)	25,0	22,0	44,0	447	447
②	VX 3460-FU124(Ex)	29,1	25,6	51,4	474	474
③	VX 3463-FU124(Ex)	29,1	25,6	51,4	474	474
④	VX 3463-FU134(Ex)	32,8	29,2	59,0	489	489
⑤	VX 3466-FU134(Ex)	32,8	29,2	59,0	489	489
⑥	VX 3466-FU144(Ex)	37,1	33,0	67,1	504	504
⑦	VX 3468-FU144(Ex)	37,1	33,0	67,1	504	504
⑧	VX 3468-GU154(Ex)	41,1	37,4	70,4	521	521
⑨	VX 3470-FU144(Ex)	37,1	33,0	67,1	504	504
⑩	VX 3470-GU174(Ex)	50,1	46,1	84,3	552	552
⑪	VX 3471-GU154(Ex)	41,1	37,4	70,4	521	521
⑫	VX 3471-GU174(Ex)	50,1	46,1	84,3	552	552

DN 150 -VX 34... -6极



涡流叶轮
球形间隙尺寸 $\varnothing 100\text{mm}$
转速：960 rpm

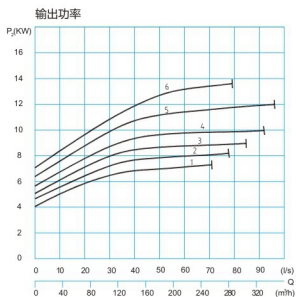
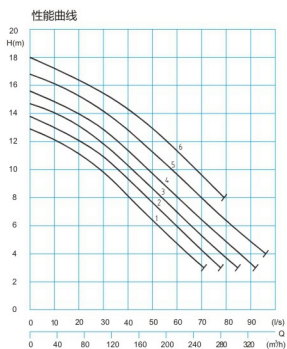

技术参数		湿井式安装				
曲线编号	设备型号	P1 (kw)	P2 (kw)	额定电流 (A)	重量普通型 (kg)	重量防爆型 (kg)
①	VX 3460-P76 (C)(Ex)	9,0	7,3	16,3	239	251
②	VX 3463-P86 (C)(Ex)	12,0	10,0	22,4	264	276
③	VX 3466-P86 (C)(Ex)	12,0	10,0	22,4	264	276
④	VX 3468-P86 (C)(Ex)	12,0	10,0	22,4	264	276
⑤	VX 3470-P96 (C)(Ex)	16,0	13,6	29,4	278	290
⑥	VX 3471-P96 (C)(Ex)	16,0	13,6	29,4	278	290

技术参数		干井式安装				
曲线编号	设备型号	P1 (kw)	P2 (kw)	额定电流 (A)	重量普通型 (kg)	重量防爆型 (kg)
①	VX 3460-PU76(Ex)	9,0	7,3	16,3	245	257
②	VX 3463-PU86(Ex)	12,0	10,0	22,4	274	286
③	VX 3466-PU86(Ex)	12,0	10,0	22,4	274	286
④	VX 3468-PU86(Ex)	12,0	10,0	22,4	274	286
⑤	VX 3470-PU96(Ex)	16,0	13,6	29,4	291	293
⑥	VX 3471-PU96(Ex)	16,0	13,6	29,4	291	293

附件

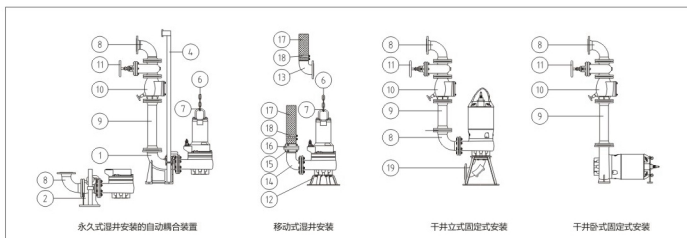

编号	描述	型号	规格尺寸	零件编号
1	自动耦合装置, 铸铁, 包括带法兰弯头的自动耦合支架, 与泵的联接法兰和滑动导轨的支架 材质: - 铸铁	KK 80/80 KK 80/100 KK 100/100 KK 100/80 KK 150/150 KK 150/100 KK 200/150	DN80 DN80/DN 100 DN 100 DN 100 / DN80 DN 150 DN 150 / DN 100 DN 200 / DN 150	8604025 8604030 8604055 8604060 8604070 8603632 8604105
	- 铸铁 滑动导轨支架-不锈钢	KKR80/80 KKR80/100 KKR100/100 KKR100/80 KKR150/150 KKR150/100 KKR200/150	DN80 DN80/DN 100 DN 100 DN 100 / DN 80 DN 150 DN 150 / DN 100 DN 200 / DN 150	8604026 8604031 8604031 8604056 8604061 8604071 8604073 8604106
	- 全部为不锈钢	KKC80/80 KKC100/100 KKC150/150	DN80 DN 100 DN 150	8604027 8604057 8604072
2	自动耦合装置, 铸铁, 包括带水平出口法兰的自动耦合支架, 与泵的联接法兰和滑动导轨的支架	KS 80/100 KS 100/100 KS 150/150 KS 200/150	DN80 / DN 100 DN 100 DN 150 DN 200 / DN 150	8604045 8604065 8604075 8604083
	滑动导轨内置过渡支架 - 铸铁 - 不锈钢		1½" for DN100 2" for DN 150 2½" for DN200 1½" for DN80 1½" for DN 100 2" for DN 150	7322931 7320121A 7322911 7323854A 7320355B 7323974B
4	导轨-付, 每米 材质: - 镀锌钢 - 不锈钢		1½" for DN80/100 2" for DN 150 2½" for DN200 1½" for DN80/100 2" for DN 150 2½" for DN200	2190155 2190205 2190225 2190254 2190256 2190258
	提升链条 - 泵链条, 需被测试, 承受载荷不低于200kg 984mm高度坠落, 4个12次目测 - 泵链条, 需被测试, 承受载荷不低于560kg 943mm高度坠落, 5个15次目测		长度: 2m 特殊长度 特殊长度	2800371 2800362 2800365
7	束绳 - 不锈钢 AISI 316 (A4) 0,4T-S, 宽21mm, 每英寸承载能力: 400kg (经测试)			2801360

附件

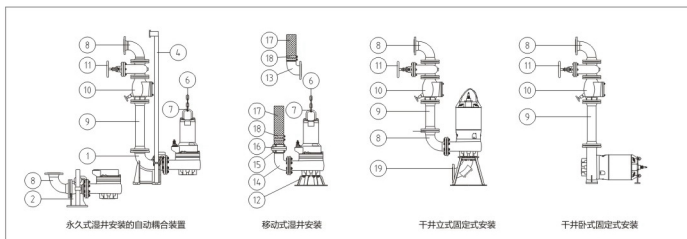

编号	描述	型号	规格尺寸	零件编号
	束縛 - 不銹鋼 AISI316(A4) 1,25 T-S 寬25mm, 帶開口銷 經測試承載能力1250kg			2801362
8	90°法蘭彎頭 - 帶2個法蘭 (Q-片)		DN80 DN100 DN150 DN200	2153302 2153303 2153353 2153363
	- 或適用於雙泵布置的帶法蘭的Y-型管, 水平出口 (帶垂直出口的操作) 帶墊片和螺栓		DN80 / 80 / 80 DN80 / 80 / 100 DN100 / 100 / 100 DN100 / 100 / 125 DN100 / 100 / 150 DN150 / 150 / 150 DN200 / 200 / 200	on request
9	出口管道 - 帶2個法蘭 (FF-型) 1m 帶墊片和安裝螺栓		DN80 DN100 DN125 DN150 DN200	2152081 2152201 2152221 2152251 2152271
	出口管道 - 每增加1m		DN80 DN100 DN125 DN150 DN200	2150080 2150100 2150125 2150150 2150200
	- 法蘭變徑 (FFR-型)		根據需要	
10	帶法蘭的擺動式止回閥 - 鑄鐵		DN80 DN100 DN125 DN150 DN200	2212807 2212809 2212810 2212811 2212816
11	帶法蘭的閘閥 - 鑄鐵		DN80 DN100 DN125 DN150 DN200	2216080 2216100 2216125 2216150 2216200
12	環形底座 - 到16.9kw (P2) - 從17.0kw以上 (P2)	NB 100 A NB 100 B NB 150 A NB 150	DN100 DN100 DN150 DN150	7321215 7321705 7321285 7321275
15	法蘭彎頭接頭 帶墊圈和安裝螺栓		DN100 / 100 mm	6001141
14	90°法蘭彎頭		R3° IG/AG	2111805
	雙接短接頭		R3° AG	2128030
	螺紋法蘭		DN80/ R3° IG	2215080
	螺紋法蘭彎頭 帶墊圈和固定螺栓		DN100x R4° AG DN150x R6° AG	6001121 6001205

附件

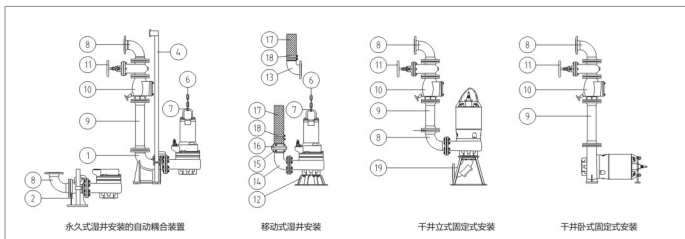

编号	描述	型号	规格尺寸	零件编号
15	STORZ型 - 固定连接器		B-R3" IG A-R4" IG F-R6" IG	2010602 2010701 2010961
16	STORZ型-带接头的软管连接器		B - 75 mm A - 110 mm F - 150 mm	2013502 2013801 2013901
	STORZ型-异径		A-B F-A	2015612 2015622
17	加强型软管 (内径 直径 单位: mm)		75 mm 110 mm 150 mm	2632075 2632110 2632150
	带联接头的软管		根据需求	
18	软管卡箍		T 70-90-13 S100 / 20 GBS112-121/25 GBS168-174/30	2309013 2310020 2311520 2317520
19	泵座法兰 (带垫圈和固定螺栓)	TVS 100 A (up to 18 kW) TVS 150 A	DN100 DN150	7321705 7321725
	带吸入口弯头和清洁孔的泵座进口 带垫圈和固定螺栓	TVS 100 A-R (up to 18 kW) TVS 100 A-R TVS 150 A-R TVS 150-R TVS 150/200 A-R TVS 150/200-R	DN100 DN100 DN150 DN150 DN150 / DN200 DN150 / DN200	8604220 8604221 8604225 8604230 8604232 8604235
	带垫圈的安装成套螺栓 - 镀锌钢		DN80 DN100 DN150	2214080 2214100 2214150
	- 不锈钢		DN80 DN100 DN150	2214082 2214102 2214152

可以根据需要提供不锈钢管道和管件，也可以根据需要提供泵或泵站的电气或电气控制系统。

混凝土或复合材质的泵站的相关说明，请参见我们另外的宣传资料



HOMA的产品系列

潜水排污泵
深井潜水泵
切割式潜水排污泵
污水提升器
污水提升泵站
整体预制泵站
潜水搅拌机
潜水推流器
水池清洁系统
水泵及泵站控制设备

遍布全球的HOMA用户

全球共有100多个国家的客户在使用HOMA的水泵。这些产品广泛应用于各种类型的项目当中。它们符合所有国际安全与质量标准。并通过了负责国家废水处理标准制定的多家机构和组织的认证。始终坚持和保持一贯的高品质的产品是我们始终如一的坚持。

销售网络和服务伙伴

HOMA在全球建立了广泛的销售和服务网络，以更好地为客户服务。此外HOMA还利用专业研发的选型软件HOP.SEL在规划和水泵选型方面为客户提供支持，吃软件可以从我们的官网上免费下载或通过提供的光盘读取

HOMA Pumpenfabrik GmbH

P.O. Box 22 63 53819 Neunkirchen-Seelscheid; Germany
Phone +49(0)2247/702-0 Fax +49(0)2247/702-44
e-mail: info@homa-pumpen.de Internet: www.homapumps.com

HOMA Regional Office Asia

48000 Rawang, Selangor; Malaysia
Phone +60 3-60870233 Fax +60 3-60920233
e-mail: winser.chung@homapumps.com

HOMA中国地区代理商

荷斯机械(上海)有限公司
电话: 021-56053893, 60494630
网址: www.howesi.com
E-mail: howesi@126.com

HOMA
P U M P T E C H N O L O G Y

HOMA 的伙伴: